

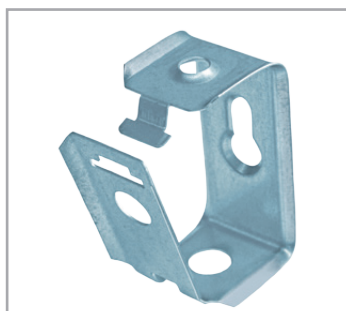

NASTŘELOVACÍ, SPOJOVACÍ A KOTVÍCÍ TECHNIKA

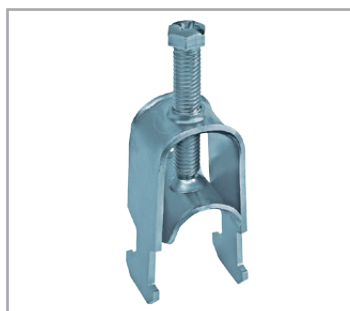

Vydání III.

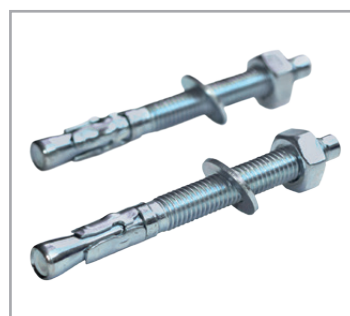
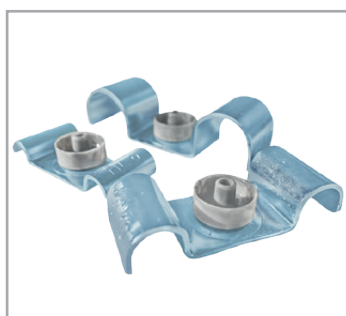
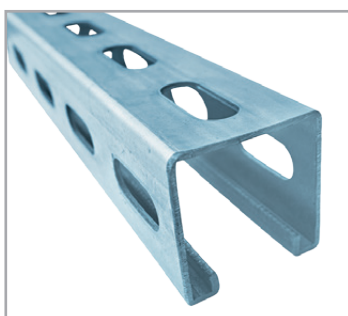



KONTAKTY:

HL system, s. r. o.
Všechromy 77
251 63 Strančice
tel.: +420 323 603 044
mail: office@hlsystem.cz
www.hlsystem.cz

OTEVÍRACÍ DOBA: Pondělí – Čtvrtek: 7:30 – 16:30
Pátek 7:30 – 14:00

TECHNICKÁ PODPORA

+420 602 589 841, +420 730 871 221
+420 323 603 240
poptavky@hlsystem.cz



ISO9001



>	NASTŘELOVACÍ TECHNIKA	4 – 6
>	PŘÍCHYTKY PRO KABELY A TRUBKY	7 – 10
>	NOSNÉ PROFILY	11 – 12
>	ZÁVĚSNÁ TECHNIKA	13 – 15
>	KOTEVNÍ TECHNIKA	16 – 20
>	SPOJOVACÍ MATERIÁL	21 – 24
>	OSTATNÍ	25 – 27

NASTŘELOVACÍ TECHNIKA



NASTŘELOVACÍ PISTOLE

Kód	Popis	kg/ks	Balení	MJ
HL AG20	Nastřelovací pistole na 20 hřebů	6,0000	1	ks

HLAVEŇ



Kód	Popis	kg/ks	Balení	MJ
HL HAG20/40H	Výměnná hlaveň pro kovové přichytky	0,0590	1	ks
HL HAG20/40A	Výměnná hlaveň pro plastové přichytky	0,0575	1	ks

PŘÍSLUŠENSTVÍ K PLYNOVÉ PISTOLI



Kód	Popis	kg/ks	Balení	MJ
HL AGBAT	Baterie k pistoli HL AG20	0,2150	100	ks
HL AG/ADAPTER	Adaptér k nabíječce	0,1005	100	ks
HL AG/NABIJEČKA	Nabíječka (bez adaptéru) baterií pro nastřelovací pistole	0,1325	100	ks
HL AG/CS	Čistící sada pro pistole HL AG	0,8495	100	ks

PLYNOVÁ NÁPLŇ



Kód	Popis	kg/ks	Balení	MJ
HL PBA40	Plynová náplň PB	0,1050	1	ks

NASTŘELOVACÍ HŘEBY DLE PŘEDPISU ČSN 73 0895



Kód	Popis	kg/ks	Balení	MJ
HL NTA13-O	Nastřelovací hřeb 13 mm – do oceli s certifikátem na P90-R	0,0011	100	ks
HL NTA17-OB	Nastřelovací hřeb 17 mm – do oceli a betonu s certifikátem na P90-R	0,0011	100	ks
HL NTA22-B	Nastřelovací hřeb 22 mm – do betonu s certifikátem na P90-R	0,0011	100	ks
HL NTA27-B	Nastřelovací hřeb 27 mm – do betonu s certifikátem na P90-R	0,0019	100	ks
HL NTA32-Y	Nastřelovací hřeb 32 mm – Ytong s certifikátem na P90-R	0,0017	100	ks
HL NTA38-C	Nastřelovací hřeb 38 mm – cihla s certifikátem na P90-R	0,0018	100	ks

KABELOVÉ PŘÍCHYTKY DLE PŘEDPISU ČSN 73 0895



Kód	Popis	kg/ks	Balení	MJ
HL P1_06_N	Nastřel. příchytky s certifikátem na P90-R pro kabel pr. 6 mm	0,0068	100	ks
HL P1_08_N	Nastřel. příchytky s certifikátem na P90-R pro kabel pr. 8 mm	0,0073	100	ks
HL P1_10_N	Nastřel. příchytky s certifikátem na P90-R pro kabel pr. 10 mm	0,0086	100	ks
HL P1_12_N	Nastřel. příchytky s certifikátem na P90-R pro kabel pr. 12 mm	0,0095	100	ks
HL P1_14_N	Nastřel. příchytky s certifikátem na P90-R pro kabel pr. 14 mm	0,0105	100	ks
HL P1_16_N	Nastřel. příchytky s certifikátem na P90-R pro kabel pr. 16 mm	0,0117	100	ks
HL P1_18_N	Nastřel. příchytky s certifikátem na P90-R pro kabel pr. 18 mm	0,0123	100	ks
HL P1_20_N	Nastřel. příchytky s certifikátem na P90-R pro kabel pr. 20 mm	0,0135	100	ks
HL P1_22_N	Nastřel. příchytky s certifikátem na P90-R pro kabel pr. 22 mm	0,0142	100	ks
HL P1_25_N	Nastřel. příchytky s certifikátem na P90-R pro kabel pr. 25 mm	0,0161	100	ks
HL P2_06_N	Nastřel. příchytky s certifikátem na P90-R pro 2 kabely pr. 6 mm	0,0096	100	ks
HL P2_08_N	Nastřel. příchytky s certifikátem na P90-R pro 2 kabely pr. 8 mm	0,0119	100	ks
HL P2_10_N	Nastřel. příchytky s certifikátem na P90-R pro 2 kabely pr. 10 mm	0,0134	100	ks
HL P2_12_N	Nastřel. příchytky s certifikátem na P90-R pro 2 kabely pr. 12 mm	0,0148	100	ks
HL P2_14_N	Nastřel. příchytky s certifikátem na P90-R pro 2 kabely pr. 14 mm	0,0158	100	ks
HL P2_16_N	Nastřel. příchytky s certifikátem na P90-R pro 2 kabely pr. 16 mm	0,0189	100	ks
HL P2_18_N	Nastřel. příchytky s certifikátem na P90-R pro 2 kabely pr. 18 mm	0,0209	100	ks
HL P2_20_N	Nastřel. příchytky s certifikátem na P90-R pro 2 kabely pr. 20 mm	0,0229	100	ks
HL P2_22_N	Nastřel. příchytky s certifikátem na P90-R pro 2 kabely pr. 22 mm	0,0242	100	ks
HL P2_25_N	Nastřel. příchytky s certifikátem na P90-R pro 2 kabely pr. 25 mm	0,0278	100	ks

PŘÍCHYTKY NA TRUBKY

Kód	Popis	kg/ks	Balení	MJ
HL NCF16	Nastřelovací plastová příchytky trubek pr. 16 mm	0,0044	100	ks
HL NCF20	Nastřelovací plastová příchytky trubek pr. 20 mm	0,0049	100	ks
HL NCF25	Nastřelovací plastová příchytky trubek pr. 25 mm	0,0062	100	ks
HL NCF32	Nastřelovací plastová příchytky trubek pr. 32 mm	0,0087	100	ks
HL NCF40	Nastřelovací plastová příchytky trubek pr. 40 mm	0,0109	100	ks

KABELOVÉ RAMÉNKO

Kód	Popis	kg/ks	Balení	MJ
HL NKR1	Nastřelovací kabelové raménko – jednostranné	0,0114	100	ks
HL NKR2	Nastřelovací kabelové raménko – dvoustranné	0,0197	50	ks

STROPNÍ ZÁVĚS

Kód	Popis	kg/ks	Balení	MJ
HL NSZE	Nastřelovací stropní závěsný element	0,0105	100	ks



STROPNÍ ZÁVĚS SE ZÁVITEM



Kód	Popis	kg/ks	Balení	MJ
HL NZT6x6,5	Stropní nastřelovací element s vnějším závitem M6*6,5 mm 	0,0092	100	ks
HL NZT8x10	Stropní nastřelovací element s vnějším závitem M8*10 mm	0,0164	100	ks
HL NZT8x16	Stropní nastřelovací element s vnějším závitem M8*16 mm	0,0181	100	ks

STROPNÍ ZÁVĚS S VNITŘÍM ZÁVITEM PRO UPEVNĚNÍ ZÁVITOVÉ TYČE



Kód	Popis	kg/ks	Balení	MJ
HL NKM4	Stropní nastřelovací element s vnitřím závitem M4	0,0110	100	ks
HL NKM5	Stropní nastřelovací element s vnitřím závitem M5	0,0110	100	ks
HL NKM6	Stropní nastřelovací element s vnitřím závitem M6 	0,0110	100	ks
HL NKM8	Stropní nastřelovací element s vnitřím závitem M8 	0,0342	50	ks

SORTIMENT PRO UPEVNĚNÍ POMOCÍ VÁZACÍCH PÁSKŮ

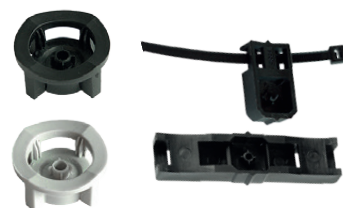

Kód	Popis	kg/ks	Balení	MJ
HL NUE	Nastřelovací upevňovací element bezhalogenový pro vázací pásky, černý, šedý	0,0083	100	ks
HL NUPE	Nastřelovací upevňovací element bezhalogenový s vázací páskou	0,0083	200	ks
HL NUED	Nastřelovací upevňovací dvojitý element bezhalogenový pro vázací pásky	0,0056	100	ks

PODLOŽKA PRO UPEVNĚNÍ INSTALAČNÍCH KRABIC



Kód	Popis	kg/ks	Balení	MJ
HL NPK13	Nastřelovací podložka pro upevnění instalačních krabic pr. 13 mm	0,0020	200	ks
HL NPK25	Nastřelovací podložka pro upevnění instalačních krabic pr. 25 mm	0,0024	200	ks

PLASTOVÁ PODLOŽKA PRO NASTŘELOVACÍ PŘÍCHYTKY



Kód	Popis	kg/ks	Balení	MJ
HL NDPP	Plastová podložka pro nastřelovací příchytky	–	100	ks

PŘÍCHYTKY PRO KABELY A TRUBKY

DISTANČNÍ PŘÍCHYTKA - M6

Charakteristika:

- Materiál: ocel, galvanicky zinkováno
- Na poptávku: žárový zinek, geomet
- Závit M6
- Certifikováno dle ČSN 73 0895



Kód	Popis	Příchytka prům. (mm)	Závit	Balení	MJ
HL KSA6	Úchytka průměru kabelu 5-8 mm, závit M6	5-8	M6	100	ks
HL KSA8	Úchytka průměru kabelu 7-10 mm, závit M6	7-10	M6	100	ks
HL KSA10	Úchytka průměru kabelu 9-12 mm, závit M6	9-12	M6	100	ks
HL KSA12	Úchytka průměru kabelu 11-14 mm, závit M6	11-14	M6	100	ks
HL KSA14	Úchytka průměru kabelu 13-16 mm, závit M6	13-16	M6	100	ks
HL KSA15	Úchytka průměru kabelu 14-17 mm, závit M6	14-17	M6	100	ks
HL KSA16	Úchytka průměru kabelu 15-18 mm, závit M6	15-18	M6	100	ks
HL KSA18	Úchytka průměru kabelu 17-20 mm, závit M6	17-20	M6	100	ks
HL KSA20	Úchytka průměru kabelu 19-22 mm, závit M6	19-22	M6	100	ks
HL KSA22	Úchytka průměru kabelu 21-24 mm, závit M6	21-24	M6	100	ks
HL KSA25	Úchytka průměru kabelu 24-27 mm, závit M6	24-27	M6	100	ks
HL KSA26	Úchytka průměru kabelu 25-28 mm, závit M6	25-28	M6	100	ks
HL KSA28	Úchytka průměru kabelu 27-30 mm, závit M6	27-30	M6	100	ks
HL KSA32	Úchytka průměru kabelu 31-34 mm, závit M6	31-34	M6	50	ks
HL KSA35	Úchytka průměru kabelu 34-37 mm, závit M6	34-37	M6	50	ks
HL KSA40	Úchytka průměru kabelu 39-42 mm, závit M6	39-42	M6	50	ks
HL KSA42	Úchytka průměru kabelu 41-45 mm, závit M6	41-45	M6	50	ks
HL KSA50	Úchytka průměru kabelu 48-53 mm, závit M6	48-53	M6	25	ks
HL KSA55	Úchytka průměru kabelu 53-58 mm, závit M6	53-58	M6	25	ks
HL KSA60	Úchytka průměru kabelu 59-63 mm, závit M6	59-63	M6	25	ks
HL KSA63	Úchytka průměru kabelu 62-65 mm, závit M6	62-65	M6	25	ks

DISTANČNÍ PŘÍCHYTKY

Charakteristika:

- Materiál: ocel, galvanicky zinkováno
- Na poptávku: žárový zinek, geomet



Kód	Popis	Příchytka prům. (mm)	Upevňovací otvor (mm)	Balení	MJ
HL 904300	Distanční příchytka, průměr 11-13 mm	11-13	12	50	ks
HL 904301	Distanční příchytka, průměr 14-16 mm	14-16	16	50	ks
HL 904302	Distanční příchytka, průměr 19-21 mm	19-21	20	50	ks
HL 904303	Distanční příchytka, průměr 24-29 mm	24-29	25	50	ks
HL 904304	Distanční příchytka, průměr 30-38 mm	30-38	32	25	ks
HL 904305	Distanční příchytka, průměr 39-48 mm	39-48	40	25	ks
HL 904306	Distanční příchytka, průměr 48-54 mm	48-54	50	25	ks
HL 904307	Distanční příchytka, průměr 63 mm	63	63	20	ks

NATLOUKACÍ PŘÍCHYTKA VÁZACÍCH PÁSKŮ

Charakteristika:

- Materiál: polyamid 6.6
- Pro max. šířku pásků 6 a 8 mm
- Pro montáž není zapotřebí hmoždinky



Kód	Popis	Rozměr (mm)	Šířka pásku max. (mm)	Délka závitů (mm)	Balení	MJ
HL 88086	Natloukací příchytka vázacích pásků max. šířka pásku 6 mm, černá	6x25	6	25	100	ks
HL 88088	Natloukací příchytka vázacích pásků max. šířka pásku 8 mm, černá	8x35	8	35	100	ks

TŘMENOVÁ PŘÍCHYTKA PRO TRUBKY

Charakteristika:

- Materiál: ocel, galvanicky zinkováno
- Na poptávku: nerez, geomet
- Se závitem M6 a M8
- Používají se pro upevnění nebo osové vedení ocelového potrubí
- Pevná fixace



Kód	Popis	Závit	Průměr (mm)	Balení	MJ
HL UBT1000	Třmenová příchytka pro trubky průměru 21,4 mm	M6	21,4	20	ks
HL UBT1005	Třmenová příchytka pro trubky průměru 26,9 mm	M6	26,9	20	ks
HL UBT1010	Třmenová příchytka pro trubky průměru 33,7 mm	M6	33,7	20	ks
HL UBT1015	Třmenová příchytka pro trubky průměru 42,4 mm	M8	42,4	1	ks
HL UBT1020	Třmenová příchytka pro trubky průměru 48,3 mm	M8	48,3	1	ks
HL UBT1025	Třmenová příchytka pro trubky průměru 60,3 mm	M8	60,3	1	ks
HL UBT1030	Třmenová příchytka pro trubky průměru 76,1 mm	M8	76,1	1	ks
HL UBT1035	Třmenová příchytka pro trubky průměru 88,9 mm	M8	88,9	1	ks
HL UBT1040	Třmenová příchytka pro trubky průměru 114,3 mm	M8	114,3	1	ks

BEZHMOŽDINKOVÁ PŘÍCHYTKA KABELU BPK

Charakteristika:

- Materiál: polyamid
- Slouží k uložení kabelů a trubek
- Montáž na stěnu i strop integrovanou hmoždinkou
- Rychlé a snadné uchycení kabelů
- Pro kabely velikosti 3-28 mm



Kód	Popis	Pro kabel (mm)	Balení	MJ
HL BPK3/13	Bezhmoždinková příchytka kabelu 3-13 mm	3-13	200	ks
HL BPK13/28	Bezhmoždinková příchytka kabelu 13-28 mm	13-28	100	ks

PŘÍCHYTKY S NATLOUKACÍ HMOŽDINKOU

Charakteristika:

- Materiál: ocel
- Na poptávku: lakováno, žárový zinek, geomet
- Vyrobeno z 1 mm pozinkovaného plechu
- Příchytka pro kabel 5-14 mm
- S otvorem 8 mm
- Včetně hmoždinky 6x40 mm

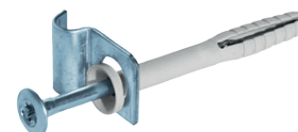

Kód	Popis	Příchytka prům. (mm)	Délka hmožd. (mm)	Průměr hmožd. (mm)	Balení	MJ
HL KP5NHN6/40	Příchytka pro kabel pr. 5 mm, s dírou 8 mm + natloukací hmoždinka 6x40 mm	5	40	6	100	ks
HL KP6NHN6/40	Příchytka pro kabel pr. 6 mm, s dírou 8 mm + natloukací hmoždinka 6x40 mm	6	40	6	100	ks
HL KP7NHN6/40	Příchytka pro kabel pr. 7 mm, s dírou 8 mm + natloukací hmoždinka 6x40 mm	7	40	6	100	ks
HL KP8NHN6/40	Příchytka pro kabel pr. 8 mm, s dírou 8 mm + natloukací hmoždinka 6x40 mm	8	40	6	100	ks
HL KP9NHN6/40	Příchytka pro kabel pr. 9 mm, s dírou 8 mm + natloukací hmoždinka 6x40 mm	9	40	6	100	ks
HL KP10NHN6/40	Příchytka pro kabel pr. 10 mm, s dírou 8 mm + natloukací hmoždinka 6x40 mm	10	40	6	100	ks
HL KP12NHN6/40	Příchytka pro kabel pr. 12 mm, s dírou 8 mm + natloukací hmoždinka 6x40 mm	12	40	6	100	ks
HL KP14NHN6/40	Příchytka pro kabel pr. 14 mm, s dírou 8 mm + natloukací hmoždinka 6x40 mm	14	40	6	100	ks

KABELOVÉ PŘÍCHYTKY PROTIPOŽÁRNÍ

Charakteristika:

- Materiál: ocel, galvanicky zinkováno
- Na poptávku: lakováno, žárový zinek, geomet
- Příklad: pro 1-2 kabely o průměru 5-25 mm
- Vyrobeno z plechu o tloušťce 1,2 mm
- S otvorem 8 mm
- Certifikováno dle ČSN 73 0895

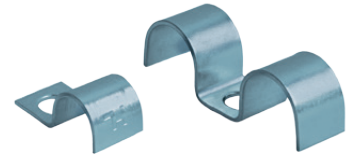

Kód	Popis	Velikost (mm)	Balení	MJ
HL P1_05	Přichytka s certifikátem na PH90-R pro kabel pr. 5 mm, s otvorem 8 mm	5	100	ks
HL P1_06	Přichytka s certifikátem na PH90-R pro kabel pr. 6 mm, s otvorem 8 mm	6	100	ks
HL P1_07	Přichytka s certifikátem na PH90-R pro kabel pr. 7 mm, s otvorem 8 mm	7	100	ks
HL P1_08	Přichytka s certifikátem na PH90-R pro kabel pr. 8 mm, s otvorem 8 mm	8	100	ks
HL P1_09	Přichytka s certifikátem na PH90-R pro kabel pr. 9 mm, s otvorem 8 mm	9	100	ks
HL P1_10	Přichytka s certifikátem na PH90-R pro kabel pr. 10 mm, s otvorem 8 mm	10	100	ks
HL P1_12	Přichytka s certifikátem na PH90-R pro kabel pr. 11-12 mm, s otvorem 8 mm	11-12	100	ks
HL P1_14	Přichytka s certifikátem na PH90-R pro kabel pr. 13-14 mm, s otvorem 8 mm	13-14	100	ks
HL P1_15	Přichytka s certifikátem na PH90-R pro kabel pr. 15 mm, s otvorem 8 mm	15	100	ks
HL P1_16	Přichytka s certifikátem na PH90-R pro kabel pr. 16 mm, s otvorem 8 mm	16	100	ks
HL P1_18	Přichytka s certifikátem na PH90-R pro kabel pr. 18 mm, s otvorem 8 mm	18	100	ks
HL P1_20	Přichytka s certifikátem na PH90-R pro kabel pr. 20 mm, s otvorem 8 mm	20	100	ks
HL P1_22	Přichytka s certifikátem na PH90-R pro kabel pr. 22 mm, s otvorem 8 mm	22	100	ks
HL P1_25	Přichytka s certifikátem na PH90-R pro kabel pr. 25 mm, s otvorem 8 mm	25	100	ks
HL P2_05	Přichytka s certifikátem na PH90-R pro dva kabely pr. 5 mm, s otvorem 8 mm	5	100	ks
HL P2_06	Přichytka s certifikátem na PH90-R pro dva kabely pr. 6 mm, s otvorem 8 mm	6	100	ks
HL P2_07	Přichytka s certifikátem na PH90-R pro dva kabely pr. 7 mm, s otvorem 8 mm	7	100	ks
HL P2_08	Přichytka s certifikátem na PH90-R pro dva kabely pr. 8 mm, s otvorem 8 mm	8	100	ks
HL P2_09	Přichytka s certifikátem na PH90-R pro dva kabely pr. 9 mm, s otvorem 8 mm	9	100	ks
HL P2_10	Přichytka s certifikátem na PH90-R pro dva kabely pr. 10 mm, s otvorem 8 mm	10	100	ks
HL P2_12	Přichytka s certifikátem na PH90-R pro dva kabely pr. 11-12 mm, s otvorem 8 mm	11-12	100	ks
HL P2_14	Přichytka s certifikátem na PH90-R pro dva kabely pr. 13-14 mm, s otvorem 8 mm	13-14	100	ks
HL P2_15	Přichytka s certifikátem na PH90-R pro dva kabely pr. 15 mm, s otvorem 8 mm	15	100	ks
HL P2_16	Přichytka s certifikátem na PH90-R pro dva kabely pr. 16 mm, s otvorem 8 mm	16	100	ks
HL P2_18	Přichytka s certifikátem na PH90-R pro dva kabely pr. 18 mm, s otvorem 8 mm	18	100	ks
HL P2_20	Přichytka s certifikátem na PH90-R pro dva kabely pr. 20 mm, s otvorem 8 mm	20	100	ks
HL P2_22	Přichytka s certifikátem na PH90-R pro dva kabely pr. 22 mm, s otvorem 8 mm	22	100	ks
HL P2_25	Přichytka s certifikátem na PH90-R pro dva kabely pr. 25 mm, s otvorem 8 mm	25	100	ks
HL P2_60	Přichytka s certifikátem na PH90-R pro svazek kabelů, max. zatížení 2x1kg/m, s otvorem 8 mm	–	10	ks

KABELOVÉ PŘÍCHYTKY

Charakteristika:

- Materiál: galvanicky pozinkovaný plech
- Na poptávku: lakováno, žárový zinek, geomet
- Vyrobeno z 1 mm pozinkovaného plechu
- Příklad: pro kabel 5-14 mm
- S otvorem 8 mm

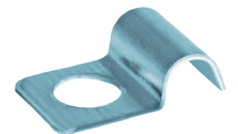

Kód	Popis	Přichytka prům. (mm)	Tloušťka plechu (mm)	Balení	MJ
HL KP5H1	Přichytka pro kabel pr. 5 mm, s dírou 8 mm, tl. přichytky 1 mm vyrobeno z pozinkovaného plechu	5	1	100	ks
HL KP6H1	Přichytka pro kabel pr. 6 mm, s dírou 8 mm, tl. přichytky 1 mm vyrobeno z pozinkovaného plechu	6	1	100	ks
HL KP7H1	Přichytka pro kabel pr. 7 mm, s dírou 8 mm, tl. přichytky 1 mm vyrobeno z pozinkovaného plechu	7	1	100	ks
HL KP8H1	Přichytka pro kabel pr. 8 mm, s dírou 8 mm, tl. přichytky 1 mm vyrobeno z pozinkovaného plechu	8	1	100	ks
HL KP9H1	Přichytka pro kabel pr. 9 mm, s dírou 8 mm, tl. přichytky 1 mm vyrobeno z pozinkovaného plechu	9	1	100	ks
HL KP10H1	Přichytka pro kabel pr. 10 mm, s dírou 8 mm, tl. přichytky 1 mm vyrobeno z pozinkovaného plechu	10	1	100	ks
HL KP12H1	Přichytka pro kabel pr. 11-12 mm, s dírou 8 mm, tl. přichytky 1 mm vyrobeno z pozinkovaného plechu	12	1	100	ks
HL KP14H1	Přichytka pro kabel pr. 13-14 mm, s dírou 8 mm, tl. přichytky 1 mm vyrobeno z pozinkovaného plechu	14	1	100	ks

POGUMOVANÁ KOVOVÁ OBJÍMKA

Charakteristika:

- Materiál: ocel, galvanicky zinkováno a gumová izolace EPDM
- Izolace EPDM proti hlučnosti
- Objímka s jedním bodem fixace



Kód	Popis	Závit	Příchytky prům. (mm)	Balení	MJ
HL KOG 15	Kovová objímka pogumovaná pro průměr 13-15 mm	M8	13-15	100	ks
HL KOG 18	Kovová objímka pogumovaná pro průměr 14-18 mm	M8	14-18	100	ks
HL KOG 22	Kovová objímka pogumovaná pro průměr 20-22 mm	M8	20-22	100	ks
HL KOG 28	Kovová objímka pogumovaná pro průměr 25-28 mm	M8	25-28	100	ks
HL KOG 35	Kovová objímka pogumovaná pro průměr 32-35 mm	M8	32-35	100	ks
HL KOG 40	Kovová objímka pogumovaná pro průměr 40-42 mm	M8	40-42	100	ks
HL KOG 48	Kovová objímka pogumovaná pro průměr 48-54 mm	M8	48-54	50	ks
HL KOG 60	Kovová objímka pogumovaná pro průměr 57-60 mm	M8	57-60	50	ks
HL KOG 63	Kovová objímka pogumovaná pro průměr 61-64 mm	M8	61-64	50	ks

ÚCHYTKY PRO SVAZKY KABELŮ

Charakteristika:

- Materiál: ocel, galvanicky zinkováno
- Na poptávku: lakováno, žárový zinek
- Certifikováno dle ČSN 73 0895



Kód	Popis	Vnitřní rozměr (mm)	Balení	MJ
HL GRIP1	Úchytka svazku kabelů 42x33x62 mm, certifikováno dle ČSN 73 0895, max. zatížení: 1 kg kabelů/1 metr trasy, uchycení až po 60 cm	42x33x62	10	ks
HL GRIP2	Úchytka svazku kabelů 52x38x81 mm, certifikováno dle ČSN 73 0895, max. zatížení: 2 kg kabelů/1 metr trasy, uchycení až po 60 cm	52x38x81	10	ks
HL GRIP3	Úchytka svazku kabelů 100x82x120 mm, certifikováno dle ČSN 73 0895, max. zatížení: 6 kg kabelů/1 metr trasy, uchycení až po 60 cm	100x82x120	10	ks

SONAPKY

Charakteristika:

- Materiál: ocel, žárový zinek
- Na poptávku: nerez
- Certifikováno dle ČSN 73 0895



Kód	Popis	Pro kabel (mm)	Balení	MJ
HL HDY1-0812	Příchytky kabelové jednoduchá pro kabelové lávky, pro průměr 8-12 mm	8-12	1	ks
HL HDY1-1216	Příchytky kabelové jednoduchá pro kabelové lávky, pro průměr 12-16 mm	12-16	1	ks
HL HDY1-1622	Příchytky kabelové jednoduchá pro kabelové lávky, pro průměr 16-22 mm	16-22	1	ks
HL HDY1-2228	Příchytky kabelové jednoduchá pro kabelové lávky, pro průměr 22-28 mm	22-28	1	ks
HL HDY1-2834	Příchytky kabelové jednoduchá pro kabelové lávky, pro průměr 28-34 mm	28-34	1	ks
HL HDY1-3440	Příchytky kabelové jednoduchá pro kabelové lávky, pro průměr 34-40 mm	34-40	1	ks
HL HDY1-4046	Příchytky kabelové jednoduchá pro kabelové lávky, pro průměr 40-46 mm	40-46	1	ks
HL HDY1-4652	Příchytky kabelové jednoduchá pro kabelové lávky, pro průměr 46-52 mm	46-52	1	ks
HL HDY1-5258	Příchytky kabelové jednoduchá pro kabelové lávky, pro průměr 52-58 mm	52-58	1	ks
HL HDY1-5864	Příchytky kabelové jednoduchá pro kabelové lávky, pro průměr 58-64 mm	58-64	1	ks
HL HDY1-6470	Příchytky kabelové jednoduchá pro kabelové lávky, pro průměr 64-70 mm	64-70	1	ks
HL HDY2-0812	Příchytky kabelové dvojité pro kabelové lávky, pro průměr 8-12 mm	8-12	1	ks
HL HDY2-1216	Příchytky kabelové dvojité pro kabelové lávky, pro průměr 12-16 mm	12-16	1	ks
HL HDY2-1622	Příchytky kabelové dvojité pro kabelové lávky, pro průměr 16-22 mm	16-22	1	ks
HL HDY2-2228	Příchytky kabelové dvojité pro kabelové lávky, pro průměr 22-28 mm	22-28	1	ks
HL HDY2-2834	Příchytky kabelové dvojité pro kabelové lávky, pro průměr 28-34 mm	28-34	1	ks
HL HDY2-3440	Příchytky kabelové dvojité pro kabelové lávky, pro průměr 34-40 mm	34-40	1	ks
HL HDY2-4046	Příchytky kabelové dvojité pro kabelové lávky, pro průměr 40-46 mm	40-46	1	ks
HL HDY2-4652	Příchytky kabelové dvojité pro kabelové lávky, pro průměr 46-52 mm	46-52	1	ks
HL HDY2-5258	Příchytky kabelové dvojité pro kabelové lávky, pro průměr 52-58 mm	52-58	1	ks
HL HDY2-5864	Příchytky kabelové dvojité pro kabelové lávky, pro průměr 58-64 mm	58-64	1	ks

NOSNÉ PROFILY

NOSNÝ PROFIL

Charakteristika:

- Materiál: ocel, galvanicky zinkováno
- Na poptávku: lakováno, žárový zinek, nerez
- Standardní délka 3 m
- Na poptávku: v délkách 1, 2 a 6 m
- Certifikace dle ČSN 73 0895 u profilu rozměru 41x41 mm

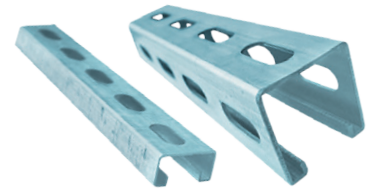

Kód	Popis	Rozměr profilu (mm)	Délka (m)	Balení	MJ
HL NP41H21/3	Profil nosný 41x21 mm, plech 1,5 mm, délka 3 m, pozink	41x21	3	1	ks
HL NP41H41/3	Profil nosný 41x41 mm, plech 2 mm, délka 3 m, pozink 	41x41	3	1	ks
HL NP27H18/3	Profil nosný 27x18 mm, plech 1,25 mm, délka 3 m, pozink	27x18	3	1	ks
HL HDNP41H21x2/3	Profil nosný děrovaný 41x21 mm, tloušťka 2 mm, délka 3 m, žárově pozinkováno, HD	41x21	3	1	ks
HL HDNP41H41x2/3	Profil nosný děrovaný 41x41 mm, tloušťka 2 mm, délka 3 m, žárově pozinkováno, HD 	41x41	3	1	ks

PATKA PRO NOSNÝ PROFIL

Charakteristika:

- Materiál: ocel, galvanicky zinkováno
- Na poptávku: lakováno, žárový zinek

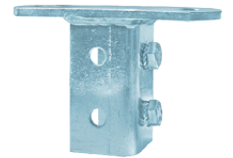

Kód	Popis	Rozměr základnové desky (mm)	Balení	MJ
HL PNP-UNI	Patka pro nosný profil universální (41/21, 38/41, 41/41) včetně šroubů a kluzných matic	145x60	1	ks
HL PNP-27x18	Patka pro nosný profil 27x18 včetně šroubů a kluzných matic	120x40	1	ks

NOSNÝ STROPNÍ PROFIL

Charakteristika:

- Materiál: ocel, galvanicky zinkováno
- Na poptávku: lakováno, žárový zinek
- Délka až 1400 mm



Kód	Popis	Rozměr profilu (mm)	Délka (mm)	Balení	MJ
HL HSLECL 200	Nosný stropní profil jednoduchý, délka 210 mm	41x21	210	1	ks
HL HSLECL 300	Nosný stropní profil jednoduchý, délka 300 mm	41x21	300	1	ks
HL HSLECL 400	Nosný stropní profil jednoduchý, délka 420 mm	41x21	420	1	ks
HL HSLECL 500	Nosný stropní profil jednoduchý, délka 510 mm	41x21	510	1	ks
HL HSLECL 600	Nosný stropní profil jednoduchý, délka 600 mm	41x21	600	1	ks
HL HSLECL 800	Nosný stropní profil jednoduchý, délka 810 mm	41x21	810	1	ks
HL HSLECL 1000	Nosný stropní profil jednoduchý, délka 1020 mm	41x21	1020	1	ks
HL HSLECL 1200	Nosný stropní profil jednoduchý, délka 1200 mm	41x21	1200	1	ks
HL HSLECL 1400	Nosný stropní profil jednoduchý, délka 1400 mm	41x21	1400	1	ks
HL HSLDCL 200	Nosný stropní profil dvojitý, délka 210 mm	41x21 (2x)	210	1	ks
HL HSLDCL 300	Nosný stropní profil dvojitý, délka 300 mm	41x21 (2x)	300	1	ks
HL HSLDCL 400	Nosný stropní profil dvojitý, délka 420 mm	41x21 (2x)	420	1	ks
HL HSLDCL 500	Nosný stropní profil dvojitý, délka 510 mm	41x21 (2x)	510	1	ks
HL HSLDCL 600	Nosný stropní profil dvojitý, délka 600 mm	41x21 (2x)	600	1	ks
HL HSLDCL 800	Nosný stropní profil dvojitý, délka 810 mm	41x21 (2x)	810	1	ks
HL HSLDCL 1000	Nosný stropní profil dvojitý, délka 1020 mm	41x21 (2x)	1020	1	ks
HL HSLDCL 1200	Nosný stropní profil dvojitý, délka 1200 mm	41x21 (2x)	1200	1	ks
HL HSLDCL 1400	Nosný stropní profil dvojitý, délka 1400 mm	41x21 (2x)	1400	1	ks

VÝLOŽNÍKY

Charakteristika:

- Materiál: ocel, galvanicky zinkováno
- Na poptávku: žárový zinek, lakováno, nerez
- Tloušťka plechu 1,5 mm

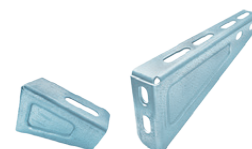

Kód	Popis	Výška (mm)	Délka (mm)	Balení	MJ
HL WT50	Konzole nástěnná délky 60 mm, zatížení max. 0,85kN	48	60	100	ks
HL WT100	Konzole nástěnná délky 110 mm, zatížení max. 0,90kN	70	110	100	ks
HL WT150	Konzole nástěnná délky 160 mm, zatížení max. 1,00kN	70	50	100	ks
HL WT200	Konzole nástěnná délky 210 mm, zatížení max. 1,05kN	73	200	100	ks
HL WT300	Konzole nástěnná délky 315 mm, zatížení max. 1,25kN	95	300	50	ks
HL WT400	Konzole nástěnná délky 415 mm, zatížení max. 1,15kN	95	400	30	ks
HL WT500	Konzole nástěnná délky 515 mm, zatížení max. 1,05kN	95	500	30	ks
HL WT600	Konzole nástěnná délky 615 mm, zatížení max. 0,95kN	95	600	30	ks

NOSNÍKOVÁ KONZOLE

Charakteristika:

- Materiál: ocel, galvanicky zinkováno
- Na poptávku: lakováno, žárový zinek
- Délka až 600 mm



Kód	Popis	Rozměr profilu (mm)	Délka (mm)	Balení	MJ
HL NK41H41/100	Nosníková konzole délky 100 mm	41x41	100	1	ks
HL NK41H41/200	Nosníková konzole délky 200 mm	41x41	200	1	ks
HL NK41H41/300	Nosníková konzole délky 300 mm	41x41	300	1	ks
HL NK41H41/400	Nosníková konzole délky 400 mm	41x41	400	1	ks
HL NK41H41/500	Nosníková konzole délky 500 mm	41x41	500	1	ks
HL NK41H41/600	Nosníková konzole délky 600 mm	41x41	600	1	ks

VS DÍLY

Charakteristika:

- Materiál: ocel, galvanicky zinkováno
- Na poptávku: lakováno, žárový zinek
- Pro konstrukce z nosných profilů

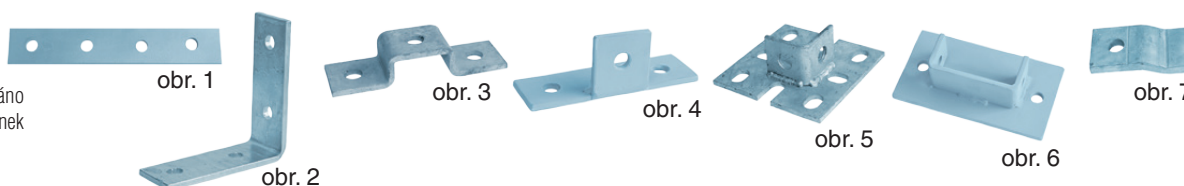

Kód	Popis	Tl. plechu (mm)	Šířka (mm)	Balení	MJ
HL HDVS41*03	Rovná spojka - obr. 1	5	40	1	ks
HL HDVS41*08	Spojka 90° - obr. 2	5	40	1	ks
HL HDVS41*13	Spojka ve tvaru U - obr. 3	5	40	1	ks
HL HDVS41*31	Spojka pro vytvoření T-kusu z profilu - obr. 4	5	40	1	ks
HL HDVS41*38	Patka čtvercová - obr. 5	5	135	1	ks
HL HDVS41*39	Patka obdélníková - obr. 6	5	190	1	ks
HL HDVS41*43	Úchyt nosného profilu k I-profilu - obr. 7	8	40	1	ks

KRYTKA NA KONZOLE

Charakteristika:

- Materiál: polyethylen



Kód	Popis	Rozměr profilu (mm)	Rozměr (mm)	Balení	MJ
HL OK38/40	Ochranná krytka na konzole - profil 38x40 mm a 41x41 mm	38x40/41x41	42	100	ks
HL OK41/21	Ochranná krytka na konzole - profil 41x21 mm	41x21	42	100	ks

MATICE KLUZNÁ - NOSNÍKOVÝ JEZDEC

Charakteristika:

- Materiál: ocel, galvanicky zinkováno
- Na poptávku: geomet
- Šířka 36 mm
- Pro C-profil
- Rychlá montáž
- Široký výběr rozměrů

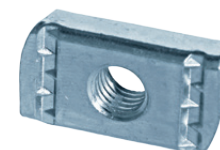

Kód	Popis	Závit	Šířka (mm)	Balení	MJ
HL GM41M8	Matice kluzná - nosníkový jezdec, pro C profil - M8	M8	36	10	ks
HL GM41M10	Matice kluzná - nosníkový jezdec, pro C profil - M10	M10	36	10	ks
HL GM41M12	Matice kluzná - nosníkový jezdec, pro C profil - M12	M12	36	10	ks

ZÁVĚSNÁ TECHNIKA

TRAPÉZOVÝ ZÁVĚS S PEVNOU MATICÍ
Charakteristika:

- Slouží k připevnění nosných prvků do stropů z trapézových plechů
- Pro připevnění lze použít závitovou tyč M6, M8, případně M10 - s příčným čepem 120 mm a delší, případně šrouby nebo nýty. Pro zhotovení otvorů se používají kleště na trapézový plech.
- Materiál: ocel, galvanicky zinkováno
- Na poprávku: žárový zinek, geomet
- Při upevnění je třeba zohlednit povolené zatížení trapézového plechu!
- Certifikováno dle ČSN 73 0895
- Možné dodat i bez matice pouze s otvorem



Kód	Popis	Pro závitovou tyč	Výška (mm)	Balení	MJ
HL TRZM6	Trapézový závěs s pevnou maticí M6	M6	120	20	ks
HL TRZM8	Trapézový závěs s pevnou maticí M8	M8	120	20	ks
HL TRZM10	Trapézový závěs s pevnou maticí M10	M10	120	20	ks

ÚCHYT NA TRAVERZU S VODOROVNÝM OTVOREM
Charakteristika:

- Materiál: pružinová ocel, zinkováno
- Závit M6



Kód	Popis	Uchycení (mm)	Závit	Balení	MJ
HL CLP1035	Úchyt na traverzu 4-10 mm s vodorovným otvorem M6	4-10	M6	100	ks
HL CLP1040	Úchyt na traverzu 10-15 mm s vodorovným otvorem M6	10-15	M6	100	ks

ÚCHYT NA TRAVERZU S KOLMÝM OTVOREM
Charakteristika:

- Materiál: pružinová ocel, zinkováno
- Kolmý otvor 6,3 mm



Kód	Popis	Uchycení (mm)	Otvor (mm)	Balení	MJ
HL CLP1000	Úchyt na traverzu 1,5-4 mm s kolmým otvorem 6,3 mm	1,5-4	6,3	100	ks
HL CLP1005	Úchyt na traverzu 4-10 mm s kolmým otvorem 6,3 mm	4-10	6,3	100	ks
HL CLP1010	Úchyt na traverzu 10-15 mm s kolmým otvorem 6,3 mm	10-15	6,3	100	ks
HL CLP1015	Úchyt na traverzu 15-20 mm s kolmým otvorem 6,3 mm	15-20	6,3	100	ks

ÚCHYT NA TRAVERZU ZESÍLENÝ S VODOROVNÝM OTVOREM
Charakteristika:

- Materiál: pružinová ocel, zinkováno
- Závit M6-M10, zesílený



Kód	Popis	Uchycení (mm)	Závit	Balení	MJ
HL CLP1090	Úchyt na traverzu 1,5-4 mm s vodorovným otvorem M6, zesílený	1,5-4	M6	100	ks
HL CLP1095	Úchyt na traverzu 4-10 mm s vodorovným otvorem M6, zesílený	4-10	M6	100	ks
HL CLP1100	Úchyt na traverzu 10-15 mm s vodorovným otvorem M6, zesílený	10-15	M6	100	ks
HL CLP1105	Úchyt na traverzu 15-20 mm s vodorovným otvorem M6, zesílený	15-20	M6	100	ks
HL CLP1120	Úchyt na traverzu 1,5-4 mm s vodorovným otvorem M8, zesílený	1,5-4	M8	100	ks
HL CLP1125	Úchyt na traverzu 4-10 mm s vodorovným otvorem M8, zesílený	4-10	M8	100	ks
HL CLP1130	Úchyt na traverzu 10-15 mm s vodorovným otvorem M8, zesílený	10-15	M8	100	ks
HL CLP1135	Úchyt na traverzu 15-20 mm s vodorovným otvorem M8, zesílený	15-20	M8	100	ks
HL CLP1150	Úchyt na traverzu 1,5-4 mm s vodorovným otvorem M10, zesílený	1,5-10	M10	100	ks
HL CLP1155	Úchyt na traverzu 4-10 mm s vodorovným otvorem M10, zesílený	4-10	M10	100	ks
HL CLP1160	Úchyt na traverzu 10-15 mm s vodorovným otvorem M10, zesílený	10-15	M10	100	ks
HL CLP1165	Úchyt na traverzu 15-20 mm s vodorovným otvorem M10, zesílený	15-20	M10	100	ks

SPONA NA TRAVERZU PRO TRUBKY A KABELY

Charakteristika:

- Materiál: pružinová ocel, zinkováno



Kód	Popis	Uchycení (mm)	Průměr (mm)	Balení	MJ
HL CLP1215	Spona na traverzu pro trubky a kabely, průměr 8-9 mm	1-4	8-9	100	ks
HL CLP1220	Spona na traverzu pro trubky a kabely, průměr 10-11 mm	1-4	10-11	100	ks
HL CLP1225	Spona na traverzu pro trubky a kabely, průměr 12-14 mm	1-4	12-14	100	ks
HL CLP1230	Spona na traverzu pro trubky a kabely, průměr 15-18 mm	1-4	15-18	100	ks
HL CLP1235	Spona na traverzu pro trubky a kabely, průměr 19-24 mm	1-4	19-24	100	ks
HL CLP1240	Spona na traverzu pro trubky a kabely, průměr 25-30 mm	1-4	25-30	100	ks
HL CLP1245	Spona na traverzu pro trubky a kabely, průměr 8-9 mm	4-7,5	8-9	100	ks
HL CLP1250	Spona na traverzu pro trubky a kabely, průměr 10-11 mm	4-7,5	10-11	100	ks
HL CLP1255	Spona na traverzu pro trubky a kabely, průměr 12-14 mm	4-7,5	12-14	100	ks
HL CLP1260	Spona na traverzu pro trubky a kabely, průměr 15-18 mm	4-7,5	15-18	100	ks
HL CLP1265	Spona na traverzu pro trubky a kabely, průměr 19-24 mm	4-7,5	19-24	100	ks
HL CLP1270	Spona na traverzu pro trubky a kabely, průměr 25-30 mm	4-7,5	25-30	100	ks
HL CLP1275	Spona na traverzu pro trubky a kabely, průměr 8-9 mm	7,5-12	8-9	100	ks
HL CLP1280	Spona na traverzu pro trubky a kabely, průměr 10-11 mm	7,5-12	10-11	100	ks
HL CLP1285	Spona na traverzu pro trubky a kabely, průměr 12-14 mm	7,5-12	12-14	100	ks
HL CLP1290	Spona na traverzu pro trubky a kabely, průměr 15-18 mm	7,5-12	15-18	100	ks
HL CLP1295	Spona na traverzu pro trubky a kabely, průměr 19-24 mm	7,5-12	19-24	100	ks
HL CLP1300	Spona na traverzu pro trubky a kabely, průměr 25-30 mm	7,5-12	25-30	100	ks

ÚCHYT NA TRAVERZU PRO KABELY A TRUBKY

Charakteristika:

- Materiál: pružinová ocel, zinkováno



Kód	Popis	Uchycení (mm)	Průměr (mm)	Balení	MJ
HL CLP1370	Úchyt na traverzu pro kabely a trubky, průměr 12-14 mm	1,5-4	12-14	100	ks
HL CLP1375	Úchyt na traverzu pro kabely a trubky, průměr 15-18 mm	1,5-4	15-18	100	ks
HL CLP1380	Úchyt na traverzu pro kabely a trubky, průměr 19-24 mm	1,5-4	19-24	100	ks
HL CLP1385	Úchyt na traverzu pro kabely a trubky, průměr 25-30 mm	1,5-4	25-30	100	ks
HL CLP1390	Úchyt na traverzu pro kabely a trubky, průměr 12-14 mm	4-10	12-14	100	ks
HL CLP1395	Úchyt na traverzu pro kabely a trubky, průměr 15-18 mm	4-10	15-18	100	ks
HL CLP1400	Úchyt na traverzu pro kabely a trubky, průměr 19-24 mm	4-10	19-24	100	ks
HL CLP1405	Úchyt na traverzu pro kabely a trubky, průměr 25-30 mm	4-10	25-30	100	ks
HL CLP1410	Úchyt na traverzu pro kabely a trubky, průměr 12-14 mm	10-15	12-14	100	ks
HL CLP1415	Úchyt na traverzu pro kabely a trubky, průměr 15-18 mm	10-15	15-18	100	ks
HL CLP1420	Úchyt na traverzu pro kabely a trubky, průměr 19-24 mm	10-15	19-24	100	ks
HL CLP1425	Úchyt na traverzu pro kabely a trubky, průměr 25-30 mm	10-15	25-30	100	ks
HL CLP1430	Úchyt na traverzu pro kabely a trubky, průměr 12-14 mm	15-20	12-14	100	ks
HL CLP1435	Úchyt na traverzu pro kabely a trubky, průměr 15-18 mm	15-20	15-18	100	ks
HL CLP1440	Úchyt na traverzu pro kabely a trubky, průměr 19-24 mm	15-20	19-24	100	ks
HL CLP1445	Úchyt na traverzu pro kabely a trubky, průměr 25-30 mm	15-20	25-30	100	ks

ÚCHYT NA PODHLEDOVÉ PROFILY S OTVOREM

Charakteristika:

- Materiál: ocel, zinkováno



Kód	Popis	Uchycení (mm)	Průměr (mm)	Povrchová úprava	Balení	MJ
HL CLP1315	Úchyt na podhledové profily 25 mm s otvorem	–	–	Zn	100	ks



ÚCHYT NA TRAVERZU PRO PÁSKY

Charakteristika:

- Materiál: pružinová ocel, zinkováno

Kód	Popis	Uchycení (mm)	Otvor (mm)	Balení	MJ
HL CLP1550	Úchyt na traverzu 1,5-4 mm pro pásky, otvor 28x6,5 mm	1,5-4	28x6,5	100	ks
HL CLP1555	Úchyt na traverzu 4-10 mm pro pásky, otvor 28x6,6 mm	4-10	28x6,6	100	ks
HL CLP1560	Úchyt na traverzu 10-15 mm pro pásky, otvor 28x6,7 mm	10-15	28x6,7	100	ks
HL CLP1565	Úchyt na traverzu 15-20 mm pro pásky, otvor 28x6,8 mm	15-20	28x6,8	100	ks

NOSNÉ SVĚRKY

Charakteristika:

- Materiál: ocel, galvanicky zinkováno
- Na poptávku: geomet
- Pomocí nosné svěrky je možné upevnění na I-profil bez vrtání a svařování
- Šroub je ve špičce upraven proti vysmeknutí svěrky z nosníku
- Rozměr čelistí pro závit M8: 0-18 mm, M10: 0-20 mm



Kód	Popis	Závit	Balení	MJ
HL FL1	Nosná svěrka pro I-profil M8	M8	20	ks
HL FL2	Nosná svěrka pro I-profil M10 	M10	20	ks

KOTEVNÍ TECHNIKA

KOTVA PRŮVLAKOVÁ S DLOUHÝM ZÁVITEM

Charakteristika:

- Materiál: ocel, galvanicky zinkováno
- Na poptávku: nerez, žárový zinek, geomet
- Certifikováno dle ČSN 73 0895: M6, M10
- Použití: beton, kámen
- S dlouhým závitem
- Vnější závit M6-M12



Kód	Popis	Rozměr (mm)	Délka (mm)	Balení	MJ
HL TSA6/45	Průvlaková kotva M6x45 mm	M6x45	45	100	ks
HL TSA6/65	Průvlaková kotva M6x65 mm	M6x65	65	100	ks
HL TSA6/85	Průvlaková kotva M6x85 mm	M6x85	85	50	ks
HL TSA8/50	Průvlaková kotva M8x50 mm	M8x50	50	50	ks
HL TSA8/65	Průvlaková kotva M8x65 mm	M8x65	65	50	ks
HL TSA8/75	Průvlaková kotva M8x75 mm	M8x75	75	50	ks
HL TSA8/85	Průvlaková kotva M8x85 mm	M8x85	85	50	ks
HL TSA8/115	Průvlaková kotva M8x115 mm	M8x115	115	25	ks
HL TSA8/140	Průvlaková kotva M8x140 mm	M8x140	140	25	ks
HL TSA8/165	Průvlaková kotva M8x165 mm	M8x165	165	25	ks
HL TSA10/60	Průvlaková kotva M10x60 mm	M10x60	60	50	ks
HL TSA10/75	Průvlaková kotva M10x75 mm	M10x75	75	25	ks
HL TSA10/90	Průvlaková kotva M10x90 mm	M10x90	90	20	ks
HL TSA10/120	Průvlaková kotva M10x120 mm	M10x120	120	20	ks
HL TSA10/150	Průvlaková kotva M10x150 mm	M10x150	150	20	ks
HL TSA10/180	Průvlaková kotva M10x180 mm	M10x180	180	20	ks
HL TSA12/80	Průvlaková kotva M12x80 mm	M12x80	80	25	ks
HL TSA12/100	Průvlaková kotva M12x100 mm	M12x100	100	10	ks
HL TSA12/110	Průvlaková kotva M12x110 mm	M12x110	110	10	ks
HL TSA12/120	Průvlaková kotva M12x120 mm	M12x120	120	10	ks
HL TSA12/140	Průvlaková kotva M12x140 mm	M12x140	140	10	ks
HL TSA12/165	Průvlaková kotva M12x165 mm	M12x165	165	10	ks
HL TSA12/180	Průvlaková kotva M12x180 mm	M12x180	180	10	ks

KOTVA PRŮVLAKOVÁ S DLOUHÝM ZÁVITEM S CERTIFIKÁTEM ETA OPTION 7



Charakteristika:

- Materiál: ocel, galvanicky zinkováno
- Na poptávku: geomet
- Použití: beton, kámen
- S dlouhým závitem
- Žlutý pás označuje minimální kotvící hloubku
- Vnější závit M6-M20

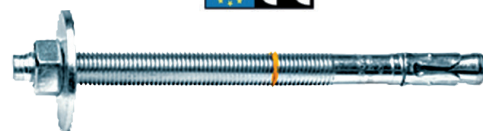

Kód	Popis	Rozměr (mm)	Délka závitu (mm)	Balení	MJ
HL TSA6/45-07	Průvlaková kotva M6x45 mm	M6x45	20	200	ks
HL TSA6/55-07	Průvlaková kotva M6x55 mm	M6x55	30	200	ks
HL TSA6/85-07	Průvlaková kotva M6x85 mm	M6x85	50	200	ks
HL TSA8/65-07	Průvlaková kotva M8x65 mm	M8x65	35	100	ks
HL TSA8/80-07	Průvlaková kotva M8x80 mm	M8x80	51	100	ks
HL TSA8/115-07	Průvlaková kotva M8x115 mm	M8x115	80	100	ks
HL TSA10/75-07	Průvlaková kotva M10x75 mm	M10x75	40	50	ks
HL TSA10/90-07	Průvlaková kotva M10x90 mm	M10x90	55	50	ks
HL TSA10/120-07	Průvlaková kotva M10x120 mm	M10x120	80	50	ks
HL TSA12/100-07	Průvlaková kotva M12x100 mm	M12x100	45	50	ks
HL TSA12/120-07	Průvlaková kotva M12x120 mm	M12x120	65	25	ks
HL TSA12/140-07	Průvlaková kotva M12x140 mm	M12x140	85	20	ks
HL TSA12/180-07	Průvlaková kotva M12x180 mm	M12x180	120	25	ks
HL TSA16/125-07	Průvlaková kotva M16x125 mm	M16x220	65	20	ks
HL TSA16/150-07	Průvlaková kotva M16x150 mm	M16x150	85	20	ks
HL TSA16/175-07	Průvlaková kotva M16x175 mm	M16x175	105	10	ks
HL TSA20/160-07	Průvlaková kotva M20x160 mm	M20x160	85	10	ks
HL TSA20/200-07	Průvlaková kotva M20x200 mm	M20x200	120	10	ks
HL TSA20/215-07	Průvlaková kotva M20x215 mm	M20x215	120	10	ks

KOTVA PRŮVLAKOVÁ S KRÁTKÝM ZÁVITEM S CERTIFIKÁTEM ETA OPTION 1



Charakteristika:

- Materiál: ocel, galvanicky zinkováno
- Na poptávku: geomet, nerez
- Do betonu s prasklinami i bez prasklin
- Použití: beton, kámen
- Vysoká zátěž, malá kotvící a okrajová vzdálenost
- S krátkým závitem
- Vnější závit M8-M16



Kód	Popis	Rozměr (mm)	Délka závitu (mm)	Balení	MJ
HL TSA8/72-01	Průvlaková kotva M8x72 mm	M8x72	10	50	ks
HL TSA8/92-01	Průvlaková kotva M8x92 mm	M8x92	30	50	ks
HL TSA8/112-01	Průvlaková kotva M8x112 mm	M8x112	50	40	ks
HL TSA8/147-01	Průvlaková kotva M8x147 mm	M8x147	85	40	ks
HL TSA10/92-01	Průvlaková kotva M10x92 mm	M10x92	10	40	ks
HL TSA10/102-01	Průvlaková kotva M10x102 mm	M10x102	20	25	ks
HL TSA10/112-01	Průvlaková kotva M10x112 mm	M10x112	30	25	ks
HL TSA10/132-01	Průvlaková kotva M10x132 mm	M10x132	50	25	ks
HL TSA10/162-01	Průvlaková kotva M10x162 mm	M10x162	80	25	ks
HL TSA12/103-01	Průvlaková kotva M12x103 mm	M12x103	5	20	ks
HL TSA12/118-01	Průvlaková kotva M12x118 mm	M12x118	20	20	ks
HL TSA12/128-01	Průvlaková kotva M12x128 mm	M12x128	30	20	ks
HL TSA12/148-01	Průvlaková kotva M12x148 mm	M12x148	50	20	ks
HL TSA12/163-01	Průvlaková kotva M12x163 mm	M12x163	65	20	ks
HL TSA12/178-01	Průvlaková kotva M12x178 mm	M12x178	80	20	ks
HL TSA16/123-01	Průvlaková kotva M16x123 mm	M16x123	5	10	ks
HL TSA16/138-01	Průvlaková kotva M16x138 mm	M16x138	20	10	ks
HL TSA16/178-01	Průvlaková kotva M16x178 mm	M16x178	60	10	ks

KOTVA NARÁŽECÍ

Charakteristika:

- Materiál: ocel, galvanicky zinkováno, mosaz
- Na poptávku: geomet
- Certifikováno dle ČSN 73 0895 M6, M10
- Použití: beton, kámen
- Vnitřní závit M6-M20



Kód	Popis	Přichytka prům. (mm)	Min. hloubka vrtu (mm)	Balení	MJ
HL ZKM6	Narážecí kotva M6x25 mm	8x25 M6	30	100	ks
HL ZKM8	Narážecí kotva M8x30 mm	10x30 M8	35	100	ks
HL ZKM10	Narážecí kotva M10x40 mm	12x40 M10	45	50	ks
HL ZKM12	Narážecí kotva M12x50 mm	15x50 M12	55	50	ks
HL ZKM16	Narážecí kotva M16x65 mm	20x65 M16	70	25	ks
HL ZKM20	Narážecí kotva M20x80 mm	25x80 M20	90	10	ks
HL ZKVM6	Narážecí kotva M6x24 mm mosazná, vroubkovaná	8x24 M6	30	100	ks
HL ZKVM8	Narážecí kotva M8x30 mm mosazná, vroubkovaná	10x30 M8	35	100	ks
HL ZKVM10	Narážecí kotva M10x35 mm mosazná, vroubkovaná	12x35 M10	40	100	ks

NATLOUKACÍ STROPNÍ KOTVA



Charakteristika:

- Materiál: kov
- Vysoká zátěž, malá kotvící a okrajová vzdálenost
- Instalace: beton, plná cihla
- Lze použít do betonu s prasklinami
- ETA

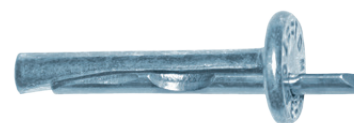

Kód	Popis	Rozměr (mm)	Délka (mm)	Nosnost (kg)	Balení	MJ
HL NSK6/30	Natloukací stropní kotva 6x30 mm	6x30	30	85	100	ks
HL NSK6/60	Natloukací stropní kotva 6x60 mm	6x60	60	85	100	ks

ŠROUBY DO BETONU A CIHLOVÉHO ZDIVA S POŽÁRNÍ ODOLNOSTÍ

Charakteristika:

- Materiál: ocel, galvanicky zinkováno
- Na poprávku: geomet
- Certifikováno dle ČSN 73 0895
- Turbošroub do betonu pro uchycení ohniodolných přichytek do betonu či cihlového zdiva



Kód	Popis	Délka (mm)	Balení	MJ
HL S 7,5x52	Šroub s certifikátem na max. P90-R do betonu, délka 52 mm, pro přichycení přichytek s certifikátem na max. P90-R	52	100	ks
HL S 7,5x82	Šroub s certifikátem na max. P90-R do betonu, délka 82 mm, pro přichycení přichytek s certifikátem na max. P90-R	82	100	ks
HL S 7,5x102	Šroub s certifikátem na max. P90-R do betonu, délka 102 mm, pro přichycení přichytek s certifikátem na max. P90-R	102	100	ks
HL S 7,5x132	Šroub s certifikátem na max. P90-R do betonu, délka 132 mm, pro přichycení přichytek s certifikátem na max. P90-R	132	100	ks
HL S 7,5x152	Šroub s certifikátem na max. P90-R do betonu, délka 152 mm, pro přichycení přichytek s certifikátem na max. P90-R	152	100	ks
HL S 7,5x182	Šroub s certifikátem na max. P90-R do betonu, délka 182 mm, pro přichycení přichytek s certifikátem na max. P90-R	182	100	ks
HL S 7,5x202	Šroub s certifikátem na max. P90-R do betonu, délka 202 mm, pro přichycení přichytek s certifikátem na max. P90-R	202	100	ks
HL S 7,5x212	Šroub s certifikátem na max. P90-R do betonu, délka 212 mm, pro přichycení přichytek s certifikátem na max. P90-R	212	100	ks
HL TORX	BIT „hvězdička“ pro instalaci šroubů do betonu	-	1	ks

HMOŽDINKA NATLOUKACÍ - NYLON

Charakteristika:

- Materiál: nylon
- Bez límce
- Rychlá a snadná montáž



Kód	Popis	Rožměr (mm)	Délka (mm)	Balení	MJ
HL NHM5/25	Natloukáč hmoždinka 5x25 mm	5x25	25	200	ks
HL NHM5/35	Natloukáč hmoždinka 5x35 mm	5x35	35	100	ks
HL NHM5/45	Natloukáč hmoždinka 5x45 mm	5x45	45	100	ks
HL NHM6/25	Natloukáč hmoždinka 6x25 mm	6x25	25	200	ks
HL NHM6/35	Natloukáč hmoždinka 6x35 mm	6x35	35	100	ks
HL NHM6/40	Natloukáč hmoždinka 6x40 mm	6x40	40	100	ks
HL NHM6/45	Natloukáč hmoždinka 6x45 mm	6x45	45	100	ks
HL NHM6/55	Natloukáč hmoždinka 6x55 mm	6x55	55	100	ks
HL NHM6/60	Natloukáč hmoždinka 6x60 mm	6x60	60	50	ks
HL NHM6/70	Natloukáč hmoždinka 6x70 mm	6x70	70	50	ks
HL NHM6/80	Natloukáč hmoždinka 6x80 mm	6x80	80	50	ks
HL NHM8/45	Natloukáč hmoždinka 8x45 mm	8x45	45	50	ks
HL NHM8/60	Natloukáč hmoždinka 8x60 mm	8x60	60	50	ks
HL NHM8/75	Natloukáč hmoždinka 8x75 mm	8x75	75	50	ks
HL NHM8/80	Natloukáč hmoždinka 8x80 mm	8x80	80	50	ks
HL NHM8/100	Natloukáč hmoždinka 8x100 mm	8x100	100	50	ks
HL NHM8/120	Natloukáč hmoždinka 8x120 mm	8x120	120	50	ks
HL NHM8/135	Natloukáč hmoždinka 8x135 mm	8x135	135	50	ks

UNIVERZÁLNÍ HMOŽDINKA HL UPH

Charakteristika:

- Materiál: nylon
- Husté boční, čtverhranné vroubkování proti přetočení
- Zesílený límec
- Rovnoměrné čtyřstranné rozpínání



Kód	Popis	Rožměr (mm)	Délka (mm)	Balení	MJ
HL UPH5/25	Univerzální plastová hmoždinka 5x25 mm	5x25	25	100	ks
HL UPH6/30	Univerzální plastová hmoždinka 6x30 mm	6x30	30	100	ks
HL UPH8/40	Univerzální plastová hmoždinka 8x40 mm	8x40	40	100	ks
HL UPH10/50	Univerzální plastová hmoždinka 10x50 mm	10x50	50	50	ks
HL UPH12/60	Univerzální plastová hmoždinka 12x60 mm	12x60	60	25	ks

PRODLOUŽENÁ HMOŽDINKA

Charakteristika:

- Materiál: 100 % nylon odolávající teplotám od -40 do +80°C
- Prodloužení pro větší nosnost do dutých i plných materiálů
- Použití: beton, kámen, plná cihla, dutá cihla, pórobeton, Ytong



Kód	Popis	Rozměr (mm)	Délka závitů (mm)	Balení	MJ
HL OPHP6/60	Plastová hmoždinka prodloužená 6x60 mm	6x60	60	100	ks
HL OPHP8/80	Plastová hmoždinka prodloužená 8x80 mm	8x80	80	50	ks
HL OPHP10/90	Plastová hmoždinka prodloužená 10x90 mm	10x90	90	25	ks

HMOŽDINKA HL HDP

Charakteristika:

- Materiál: nylon
- Hmoždinky do polystyrénu či tepelné izolace
- Ochrana proti přetočení
- Nosnost 10 kg



Kód	Popis	Rozměr (mm)	Délka závitů (mm)	Balení	MJ
HL HDP25/60	Hmoždinka do tepelné izolace 25x60 mm	25x60	60	25	ks
HL HDP32/95	Hmoždinka do tepelné izolace 32x95 mm	32x95	95	25	ks

HMOŽDINKA HL UPALP

Charakteristika:

- Materiál: polypropylen
- Univerzální hmoždinka s příchytou pro vázací pásek



Kód	Popis	Rozměr (mm)	Délka (mm)	Balení	MJ
HL UPA6/30	Hmoždinka	6x30	30	100	ks
HL UPA8/40	Hmoždinka	8x40	40	100	ks
HL UPA10/60	Hmoždinka	10x60	60	100	ks
HL UPA12/60	Hmoždinka	12x60	60	100	ks
HL UPA LP6/30	Hmoždinka s příchytou pro kabel	6x30	30	100	ks
HL UPA LP8/40	Hmoždinka s příchytou pro kabel	8x40	40	100	ks

HMOŽDINKA HL TXPA

Charakteristika:

- Materiál: polypropylen, ocel - galvanicky zinkováno
- Hmoždinky s háčkem, skobou, okem a vrutem



Kód	Popis	Rozměr (mm)	Délka (mm)	Balení	MJ
HL TXPA C6/30	Univerzální hmoždinka s háčkem	6x30	30	100	ks
HL TXPA C8/40	Univerzální hmoždinka s háčkem	8x40	40	100	ks
HL TXPA L6/30	Univerzální hmoždinka se skobou	6x30	30	100	ks
HL TXPA L8/40	Univerzální hmoždinka se skobou	8x40	40	100	ks
HL TXPA O/6/30	Univerzální hmoždinka s okem	6x30	30	100	ks
HL TXPA O8/40	Univerzální hmoždinka s okem	8x40	40	100	ks
HL TXPA S10/50	Univerzální hmoždinka s vrutem	10x50	50	100	ks
HL TXPA S6/30	Univerzální hmoždinka s vrutem	6x30	30	100	ks
HL TXPA S8/40	Univerzální hmoždinka s vrutem	8x40	40	100	ks

HMOŽDINKA DO SÁDROKARTONU

Charakteristika:

- Materiál: nylon, hliník
- Průměr 7 a 10 mm



Kód	Popis	Délka (mm)	Průměr (mm)	Balení	MJ
HL SHS10x35	Hmoždinka šroubovací do sádrokartonu, nylon	35	10	100	ks
HL SHSN7x25	Hmoždinka šroubovací do sádrokartonu, nylon	25	7	100	ks
HL SHS10x35AL	Hmoždinka šroubovací do sádrokartonu, hliníková	35	10	100	ks

HMOŽDINKA DO PÓROBETONU

Charakteristika:

- Materiál: nylon
- Speciální trojúhelníkový tvar zabezpečuje ideálně rozloženou rozpínací sílu



Kód	Popis	Rozměr (mm)	Délka (mm)	Balení	MJ
HL HPOR10/55	Hmoždinka do pórobetonu 10x55 mm	10x55	55	25	ks
HL HPOR12/60	Hmoždinka do pórobetonu 12x60 mm	12x60	60	20	ks
HL HPOR14/75	Hmoždinka do pórobetonu 14x75 mm	14x75	75	10	ks

KOVOVÁ ROZPĚRNÁ HMOŽDINKA

Charakteristika:

- Materiál: kov
- Masivní a pevné provedení
- Použít: beton, cihla
- Na kotvení trubek a kabelů
- Pro šroub s dvojitým závitem (TF pro kotvení kovových objímek se závitem M6)



Kód	Popis	Rozměr (mm)	Délka (mm)	Balení	MJ
HL KRH6/32	Kovová rozpěrná hmoždinka 6x32 mm	6x32	32	100	ks
HL KRH8/38	Kovová rozpěrná hmoždinka 8x38 mm	8x38	38	100	ks
HL KRH8/60	Kovová rozpěrná hmoždinka 8x60 mm	8x60	60	50	ks

KOVOVÁ NATLOUKACÍ HMOŽDINKA

Charakteristika:

- Materiál: hliník + ocelový hřeb
- Široký límeč proti zapadnutí
- Použít: beton, kámen, plná cihla, vápenopískové tvárnice

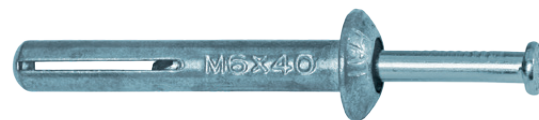

Kód	Popis	Rozměr (mm)	Délka (mm)	Nosnost (kg)	Balení	MJ
HL KNH6/30	Kovová natloukáací hmoždinka 6x30 mm	6x30	30	70	100	ks
HL KNH6/40	Kovová natloukáací hmoždinka 6x40 mm	6x40	40	75	100	ks
HL KNH6/50	Kovová natloukáací hmoždinka 6x50 mm	6x50	50	100	100	ks

T-ÚCHYT

Charakteristika:

- Vysokozátěžový klip
- Použít: sádrokarton, dřevotřískové desky, duté tvárnice
- Zatížení: M5/M6 - 20 kg, M8 - 30 kg
- Montáž bez použití speciálního nástroje

Kód	Popis	Rozměr (mm)	Délka fixování (mm)	Závit	Balení	MJ
HL TUS4/13	T-úchyt do sádrokartonu 4x13 mm	4x13	10-90	M4	40	ks
HL TUS5/14	T-úchyt do sádrokartonu 5x14 mm	5x14	10-90	M5	30	ks
HL TUS6/15	T-úchyt do sádrokartonu 6x15 mm	6x15	10-90	M6	30	ks
HL TUS8/16	T-úchyt do sádrokartonu 8x16 mm	8x16	10-90	M8	20	ks



SPOJOVACÍ MATERIÁL

FIXACE TORAB CON

Charakteristika

- Rychlejší. Vrtá a fixuje stejným nástrojem
- Snadná a rychlá instalace
- Všestrannost. T, M, H (M6 - M8)
- Vysoká odolnost
- Ø 6 mm
- Vhodné pro praskliny (C20/25=100 Kg) a neporušený beton (C20/25=135 Kg)

H M 6x6, M 8x8

M M 6x6, M 8x8

T 50x7,5 mm



Adapter. Umisťuje se na vrták a umožňuje rychlé utažení šroubu.



Bit M10. Nezbytný pro instalaci. Univerzální velikost.



Vrták. SDS Ø6mm.

Kód	Popis	Balení	MJ
HL TRBCH6	Torab CON - 6x50 s vnitřním závitem M6 *	150*	ks
HL TRBCH8	Torab CON - 6x50 s vnitřním závitem M8 * 	150*	ks
HL TRBCM6	Torab CON - 6x50 s vnějším závitem M6 *	150*	ks
HL TRBCM8	Torab CON - 6x50 s vnějším závitem M8 *	150*	ks
HL TRBCT	Torab CON - 6x50 se šestihrannou hlavou *	150*	ks
HL TRBCAM6	Utahovací bit TORAB CON	1	ks
HL SDSTRBCA	Vrták TORAB CON	1	ks
HL ADAPTRBCA	Adaptér TORAB CON	1	ks

*Každé balení obsahuje vrták zdarma.

VRATOVÝ ŠROUB

Charakteristika

- Materiál: ocel, galvanicky zinkováno
- Na poptávku: geomet
- Délka závitu až 30 mm



Kód	Popis	Rozeř (mm)	Délka (mm)	Balení	MJ
HL B6*10V	Šroub vratový M6, délka závitu 10 mm	6x10	10	100	ks
HL B6*16V	Šroub vratový M6, délka závitu 16 mm	6x16	16	100	ks
HL B8*12V	Šroub vratový M8, délka závitu 12 mm	8x12	12	100	ks
HL B8*14V	Šroub vratový M8, délka závitu 14 mm	8x14	14	100	ks
HL B8*16V	Šroub vratový M8, délka závitu 16 mm	8x16	16	100	ks
HL B8*20V	Šroub vratový M8, délka závitu 20 mm	8x20	20	100	ks
HL B8*30V	Šroub vratový M8, délka závitu 30 mm	8x30	30	100	ks

METRICKÝ ŠROUB

Charakteristika:

- Materiál: ocel, galvanicky zinkováno
- Na poptávku: geomet
- Šestihranná hlava
- Metrický závit



Kód	Popis	Rozměr (mm)	Délka (mm)	Balení	MJ
HL B6*10	Šroub M6, délka závitu 10 mm	6x10	10	100	ks
HL B6*12	Šroub M6, délka závitu 12 mm	6x12	12	100	ks
HL B6*16	Šroub M6, délka závitu 16 mm	6x16	16	100	ks
HL B6*20	Šroub M6, délka závitu 20 mm	6x20	20	100	ks
HL B6*30	Šroub M6, délka závitu 30 mm	6x30	30	100	ks
HL B8*12	Šroub M8, délka závitu 12 mm	8x12	12	100	ks
HL B8*14	Šroub M8, délka závitu 14 mm	8x14	14	100	ks
HL B8*16	Šroub M8, délka závitu 16 mm	8x16	16	100	ks
HL B8*20	Šroub M8, délka závitu 20 mm	8x20	20	100	ks
HL B8*30	Šroub M8, délka závitu 30 mm	8x30	30	100	ks
HL B8*40	Šroub M8, délka závitu 40 mm	8x40	40	100	ks
HL B8*50	Šroub M8, délka závitu 50 mm	8x50	50	100	ks
HL B8*60	Šroub M8, délka závitu 60 mm	8x60	60	50	ks
HL B8*70	Šroub M8, délka závitu 70 mm	8x70	70	50	ks
HL B10*12	Šroub M10, délka závitu 12 mm	10x12	12	100	ks
HL B10*16	Šroub M10, délka závitu 16 mm	10x16	16	100	ks
HL B10*20	Šroub M10, délka závitu 20 mm	10x20	20	100	ks
HL B10*25	Šroub M10, délka závitu 25 mm	10x25	25	100	ks
HL B10*30	Šroub M10, délka závitu 30 mm	10x30	30	100	ks
HL B10*40	Šroub M10, délka závitu 40 mm	10x40	40	100	ks
HL B10*50	Šroub M10, délka závitu 50 mm	10x50	50	100	ks
HL B10*60	Šroub M10, délka závitu 60 mm	10x60	60	50	ks
HL B12*20	Šroub M12, délka závitu 20 mm	12x20	20	100	ks
HL B12*30	Šroub M12, délka závitu 30 mm	12x30	30	100	ks
HL B12*40	Šroub M12, délka závitu 40 mm	12x40	40	100	ks
HL B12*50	Šroub M12, délka závitu 50 mm	12x50	50	100	ks
HL B12*120	Šroub M12, délka závitu 120 mm	12x120	120	25	ks

ŠESTIHRANNÁ MATICE

Charakteristika:

- Materiál: ocel, galvanicky zinkováno
- Na poptávku: geomet
- DIN 934



Kód	Popis	Závit	Délka (mm)	Balení	MJ
HL M6	Matice M6	M6	–	100	ks
HL M8	Matice M8	M8	–	100	ks
HL M10	Matice M10	M10	–	100	ks
HL M12	Matice M12	M12	–	100	ks

ŠESTIHRANNÁ MATICE S LÍMCEM

Charakteristika:

- Materiál: ocel, galvanicky zinkováno
- Na poptávku: geomet



Kód	Popis	Závit	Délka (mm)	Balení	MJ
HL ML6	Matice s límcem M6	M6	–	100	ks
HL ML8	Matice s límcem M8	M8	–	100	ks
HL ML10	Matice s límcem M10	M10	–	100	ks

PODLOŽKA PLOCHÁ

Charakteristika:

- Materiál: ocel, galvanicky zinkováno
- Na poptávku: geomet
- DIN 125A
- Pod šrouby se šestihrannou hlavou a pod šestihranné matice



Kód	Popis	Pro závit	Délka (mm)	Balení	MJ
HL R06	Podložka M6	M6	–	100	ks
HL R08	Podložka M8	M8	–	100	ks
HL R010	Podložka M10	M10	–	100	ks
HL R012	Podložka M12	M12	–	100	ks

PODLOŽKA VELKOPLOŠNÁ

Charakteristika:

- Materiál: ocel, galvanicky zinkováno
- Na poptávku: geomet
- DIN 9021

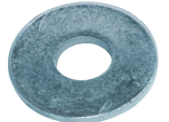

Kód	Popis	Pro závit	Délka (mm)	Balení	MJ
HL CRO6	Podložka velkoplošná M6	M6	–	100	ks
HL CRO8	Podložka velkoplošná M8	M8	–	100	ks
HL CRO10	Podložka velkoplošná M10	M10	–	100	ks
HL CRO12	Podložka velkoplošná M12	M12	–	100	ks

SAMOŘEZNÝ ŠROUB

Charakteristika:

- Materiál: ocel, galvanicky zinkováno
- Na poptávku: geomet
- Požární odolnost
- Není potřeba předvrtání



Kód	Popis	Rozměr (mm)	Délka (mm)	Balení	MJ
HL TEX 3,9x19-P	Samořezný šroub do plechu - půlkulatá hlava, křížová drážka 3,9x19 mm, není požárně odolný	3,9x19	19	100	ks
HL TEX 4,8x32-P	Samořezný šroub do plechu - půlkulatá hlava, křížová drážka 4,8x32 mm, není požárně odolný	4,8x32	32	100	ks
HL TEX 6,3x19-P	Samořezný šroub - půlkulatá hlava, křížová drážka 6,3x19 mm, požárně odolný 	6,3x19	19	100	ks
HL SM6x6	Samořezný šroub se závitěm M6, délka závitů 6 mm	6x6	6	200	ks
HL SM8x10	Samořezný šroub se závitěm M8, délka závitů 10 mm	8x10	10	100	ks
HL SM8x15	Samořezný šroub se závitěm M8, délka závitů 15 mm	8x15	15	100	ks
HL TRBCAM6	Magnetizovaný bit k samořezným šroubům M6	–	–	1	ks
HL TRBCAM8	Magnetizovaný bit k samořezným šroubům M8	–	–	1	ks

ŠROUB S DVOJITÝM ZÁVITEM

Charakteristika:

- Materiál: ocel, galvanicky zinkováno
- Na poptávku: geomet
- Šestihran ve středu pro snadnou montáž
- Dvojitý závit



Kód	Popis	Rozměr (mm)	Délka (mm)	Balení	MJ
HL 2B8*50	Šroub s dvojitým závitěm M8, délka 50 mm	8x50	50	100	ks
HL 2B8*60	Šroub s dvojitým závitěm M8, délka 60 mm	8x60	60	100	ks
HL 2B8*80	Šroub s dvojitým závitěm M8, délka 80 mm	8x80	80	50	ks
HL 2B8*100	Šroub s dvojitým závitěm M8, délka 100 mm	8x100	100	50	ks
HL 2B8*120	Šroub s dvojitým závitěm M8, délka 120 mm	8x120	120	50	ks
HL 2B10*70	Šroub s dvojitým závitěm M10, délka 70 mm	10x70	70	50	ks
HL 2B10*80	Šroub s dvojitým závitěm M10, délka 80 mm	10x80	80	50	ks
HL 2B10*90	Šroub s dvojitým závitěm M10, délka 90 mm	10x90	90	50	ks
HL 2B10*100	Šroub s dvojitým závitěm M10, délka 100 mm	10x100	100	50	ks
HL 2B10*120	Šroub s dvojitým závitěm M10, délka 120 mm	10x120	120	50	ks
HL 2B10*140	Šroub s dvojitým závitěm M10, délka 140 mm	10x140	140	50	ks
HL 2B10*125	Šroub s dvojitým závitěm M10, délka 125 mm	10x125	125	50	ks

ZÁVITOVÁ TYČ

Charakteristika:

- Materiál: ocel tř. 4.6., galvanicky zinkováno
- DIN 975
- Délka až 3 m
- Závěsy možno upevnit v různých materiálech a výškách
- Na poptávku: nerez



Kód	Popis	Závit	Délka (m)	Balení	MJ
HL ZT-M6/1	Závitová tyč zinkovaná M6, délka 1 m	M6	1	1	ks
HL ZT-M6/2	Závitová tyč zinkovaná M6, délka 2 m	M6	2	1	ks
HL ZT-M8/1	Závitová tyč zinkovaná M8, délka 1 m	M8	1	1	ks
HL ZT-M8/2	Závitová tyč zinkovaná M8, délka 2 m	M8	2	1	ks
HL ZT-M8/3	Závitová tyč zinkovaná M8, délka 3 m	M8	3	1	ks
HL ZT-M10/1	Závitová tyč zinkovaná M10, délka 1 m	M10	1	1	ks
HL ZT-M10/2	Závitová tyč zinkovaná M10, délka 2 m	M10	2	1	ks
HL ZT-M12/1	Závitová tyč zinkovaná M12, délka 1 m	M12	1	1	ks
HL ZT-M12/2	Závitová tyč zinkovaná M12, délka 2 m	M12	2	1	ks

SPOJKA ZÁVITOVÉ TYČE

Charakteristika:

- Materiál: ocel tř. 5.6., galvanicky zinkováno
- DIN 6334
- Spojovací prvek mezi dvěma součástmi se závitem



Kód	Popis	Závit	Délka (mm)	Balení	MJ
HL VM6	Spojka závitové tyče M6	M6	23	50	ks
HL VM8	Spojka závitové tyče M8	M8	23	50	ks
HL VM10	Spojka závitové tyče M10	M10	23	50	ks

SPOJOVACÍ PRVKY PRO DRÁTĚNÉ ŽLABY

Charakteristika:

- Materiál: ocel, galvanicky zinkováno
- Na poptávku: geomet, žárový zinek, nerez

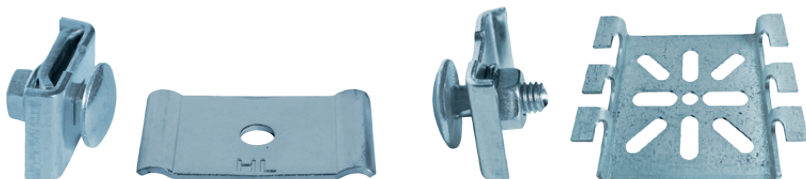

Kód	Popis	Rozměr (mm)	Délka (mm)	Balení	MJ
HL VFK	Spojka šroubová pro spojení drátěných žlabů	27x19	27	50	ks
HL VFCB	Držák středový pro závitovou tyč	57x35	57	50	ks
HL FSRG	Spojka šroubová pro uchycení drátěného žlabu k výložníku	27x19	27	50	ks
HL SDRSVG	Držák univerzální drátěného žlabu VF/VFL	79x78	79	50	ks

OSTATNÍ

ROZBOČNÉ KRABICE S POŽÁRNÍ ODOLNOSTÍ

Charakteristika:

- Materiál: plech 1 mm, zinkovaný, lakovaný RAL2004
- Certifikace ČSN 73 0895
- Uchycení na stěnu či strop, beton či cihlové zdivo přímou aplikací šrouby HL S 7,5x52
- Krytí IP54 (s dodatečným těsněním IP56)



Kód	Popis	Rozměr (mm)	Balení	MJ
HL K91/14P	Krabice s certifikátem na PH90-R, 4x kabelová průchodka plastová, 1x keramická svorkovnice	120x53x100	1	ks
HL K91/24P	Krabice s certifikátem na PH90-R, 4x kabelová průchodka plastová, 2x keramická svorkovnice	120x53x100	1	ks

ROZBOČNÉ KRABICE S POŽÁRNÍ ODOLNOSTÍ

Charakteristika:

- Materiál: plech 1 mm, zinkovaný, lakovaný RAL2004
- Certifikace ČSN 73 0895
- Uchycení na stěnu či strop, beton či cihlové zdivo přímou aplikací šrouby HL S 7,5x52
- Krytí IP54 (s dodatečným těsněním IP56)



Kód	Popis	Rozměr (mm)	Balení	MJ
HL K91/3P	krabice s certifikátem na PH90-R, 3x kabelová průchodka plastová, 1x keramická svorkovnice	156x80x222	1	ks
HL K91/6P	krabice s certifikátem na PH90-R, 6x kabelová průchodka plastová, 3x keramická svorkovnice	156x80x222	1	ks
HL K91/8P	krabice s certifikátem na PH90-R, 8x kabelová průchodka plastová, 4x keramická svorkovnice	156x80x222	1	ks
HL K91VV	Náhradní víko ke krabicí	156x222	1	ks

ROZBOČNÉ KRABICE

Charakteristika:

- Materiál: polypropylen bez halogenů
- Pro vnitřní a venkovní použití
- Perforace membrány
- Krytí IP54
- Světlo šedá RAL 7035
- Nehořlavé dle VDE a DIN norem



Kód	Popis	Rozměr (mm)	Max. napětí (V)	Balení	MJ
HL K75	Rozbočná krabice IP54, membránové průchodky, 75x75x36 mm	75x75x36	650	10	ks
HL K90	Rozbočná krabice IP54, membránové průchodky, 80x43x36,2 mm	80x43x36,2	400	10	ks
HL K85	Rozbočná krabice IP54, membránové průchodky, 85x85x40 mm	85x85x40	650	10	ks
HL K100	Rozbočná krabice IP54, membránové průchodky, 100x100x39 mm	100x100x39	650	10	ks

MANŽETA PRO PROSTUPY

Charakteristika:

- Materiál: EPDM odolné proti UV a teplotám -55°C - +100°C



Kód	Popis	Průměr (mm)	Podstavec (mm)	Balení	MJ
HL MPP6/50	Manžeta pro prostupy 6-50 mm	6x50	114x114	15	ks
HL MPP6/102	Manžeta pro prostupy 6-102 mm	6x102	203x203	15	ks
HL MPP76/152	Manžeta pro prostupy 76-152 mm	76x152	254x254	10	ks
HL MPP102/178	Manžeta pro prostupy 102-178 mm	102x178	279x279	10	ks
HL MPP127/228	Manžeta pro prostupy 127-228 mm	127x228	305x305	10	ks
HL MPP152/280	Manžeta pro prostupy 152-280 mm	152x280	356x356	10	ks
HL MPP178/330	Manžeta pro prostupy 178-330 mm	178x330	432x432	5	ks
HL MPP254/467	Manžeta pro prostupy 254-467 mm	254x467	635x635	5	ks
HL MPP330/660	Manžeta pro prostupy 330-660 mm	330x660	864x864	1	ks

ŘEZNÝ KOTOUČ NA OCEL/NEREZ

Charakteristika:

- Ultra tenký řezný kotouč z ušlechtilého korundu
- Snadné a pohodlné řezání
- Hladký řez bez otřepů
- Bez železa, síry a chlóru

Použití:

Pro řezání oceli a kovových plechů, použití na místě výstavby a v závodech, kompatibilní pro všechny řezací a úhlové brusky



Kód	Popis	Průměr (mm)	Tloušťka (mm)	Balení	MJ
HL RK115x1x22	Řezný kotouč na ocel/nerez	115	1	1	ks
HL RK125x1x22	Řezný kotouč na ocel/nerez	125	1	1	ks
HL RK180x1,6x22	Řezný kotouč na ocel/nerez	180	1,6	1	ks
HL RK230x1,9x22	Řezný kotouč na ocel/nerez	230	1,9	1	ks

MONTÁŽNÍ PÁSEK

Charakteristika:

- Materiál: galvanicky zinkováno, polypropylen



Kód	Popis	Rozměr (mm)	Délka (m)	Povrchová úprava	MJ
HL 900936B	Montážní pásek v boxu pozink, 17x0,75 mm, délka 10 m	17x0,75	10	pozink	ks

VRTÁK DO BETONU DVOUBŘITÝ

Charakteristika:

- Materiál: tvrdý kov
- Použití: pro stavební materiály bez výztuže
- Optimalizovaný úhel sklonu drážek pro maximální objem odvedeného materiálu
- Úhlopříčný břit, prudký úhel sklonu a proměnlivý úhel břítu umožňují vrtání ve vysoké rychlosti



Kód	Popis	Celková délka (mm)	Pracovní délka (mm)	Balení	MJ
HL S4L 6x110/50	Vrták do betonu dvoubřitý pr. 6 mm	110	50	1	ks
HL S4L 6x160/100	Vrták do betonu dvoubřitý pr. 6 mm	160	100	1	ks
HL S4L 6x260/200	Vrták do betonu dvoubřitý pr. 6 mm	260	200	1	ks
HL S4L 6,5x160/100	Vrták do betonu dvoubřitý pr. 6,5 mm	160	100	1	ks
HL S4L 6,5x260/200	Vrták do betonu dvoubřitý pr. 6,5 mm	260	200	1	ks
HL S4L 6,5x310/250	Vrták do betonu dvoubřitý pr. 6,5 mm	310	250	1	ks
HL S4L 8x110/50	Vrták do betonu dvoubřitý pr. 8 mm	110	50	1	ks
HL S4L 8x160/100	Vrták do betonu dvoubřitý pr. 8 mm	160	100	1	ks
HL S4L 8x260/200	Vrták do betonu dvoubřitý pr. 8 mm	260	200	1	ks
HL S4L 8x310/250	Vrták do betonu dvoubřitý pr. 8 mm	310	250	1	ks
HL S4L 10x110/50	Vrták do betonu dvoubřitý pr. 10 mm	110	50	1	ks
HL S4L 10x160/100	Vrták do betonu dvoubřitý pr. 10 mm	160	100	1	ks
HL S4L 10x260/200	Vrták do betonu dvoubřitý pr. 10 mm	260	200	1	ks
HL S4L 10x310/250	Vrták do betonu dvoubřitý pr. 10 mm	310	250	1	ks
HL S4L 12x160/100	Vrták do betonu dvoubřitý pr. 12 mm	160	100	1	ks
HL S4L 12x260/200	Vrták do betonu dvoubřitý pr. 12 mm	260	200	1	ks
HL S4L 12x310/250	Vrták do betonu dvoubřitý pr. 12 mm	310	250	1	ks

VRTÁK DO BETONU TŘÍBŘITÝ

Charakteristika:

- Materiál: tvrdý kov
- Monoblok se třemi břity pro vrtání do všech druhů betonu
- Vysoká trvanlivost i v nejtvrdších materiálech
- Nezasekává se na výztuži
- 3 současně zabírající body pro vysoký vrtací výkon
- Čtyřhranná šroubovnice urychluje odvod prachu a prodlužuje životnost vrtáku



Kód	Popis	Celková délka (mm)	Pracovní délka (mm)	Balení	MJ
HL S4L3 6x110/50	Vrták do betonu třibřitý pr. 6 mm	110	50	1	ks
HL S4L3 6x160/100	Vrták do betonu třibřitý pr. 6 mm	160	100	1	ks
HL S4L3 6x210/150	Vrták do betonu třibřitý pr. 6 mm	210	150	1	ks
HL S4L3 6x260/200	Vrták do betonu třibřitý pr. 6 mm	260	200	1	ks
HL S4L3 6,5x160/100	Vrták do betonu třibřitý pr. 6,5 mm	160	100	1	ks
HL S4L3 6,5x260/200	Vrták do betonu třibřitý pr. 6,5 mm	260	200	1	ks
HL S4L3 6,5x310/250	Vrták do betonu třibřitý pr. 6,5 mm	310	250	1	ks
HL S4L3 8x110/50	Vrták do betonu třibřitý pr. 8 mm	110	50	1	ks
HL S4L3 8x160/100	Vrták do betonu třibřitý pr. 8 mm	160	100	1	ks
HL S4L3 8x260/200	Vrták do betonu třibřitý pr. 8 mm	260	200	1	ks
HL S4L3 8x310/250	Vrták do betonu třibřitý pr. 8 mm	310	250	1	ks
HL S4L3 10x160/100	Vrták do betonu třibřitý pr. 10 mm	160	100	1	ks
HL S4L3 10x260/200	Vrták do betonu třibřitý pr. 10 mm	260	200	1	ks
HL S4L3 10x310/250	Vrták do betonu třibřitý pr. 10 mm	310	250	1	ks
HL S4L3 12x160/100	Vrták do betonu třibřitý pr. 12 mm	160	100	1	ks
HL S4L3 12x260/200	Vrták do betonu třibřitý pr. 12 mm	260	200	1	ks
HL S4L3 12x310/250	Vrták do betonu třibřitý pr. 12 mm	310	250	1	ks



HL system, s. r. o.
Všechromy 77
251 63 Strančice
tel.: +420 323 603 044
fax: +420 323 603 015
e-mail: office@hlsystem.cz
url: <http://www.hlsystem.cz>

Velkoobchodní partner:



Zboží distribuované naší společností splňuje zákon o technických požadavcích
na výrobky dle zák. č. 22/97 Sb.

Firma HL system, s. r. o. si vyhrazuje právo na změnu.

Platnost katalogu až do vydání nového.



... a ještě mnohem víc